

Beschreibung

Maßzeichnung Antriebe Typ E

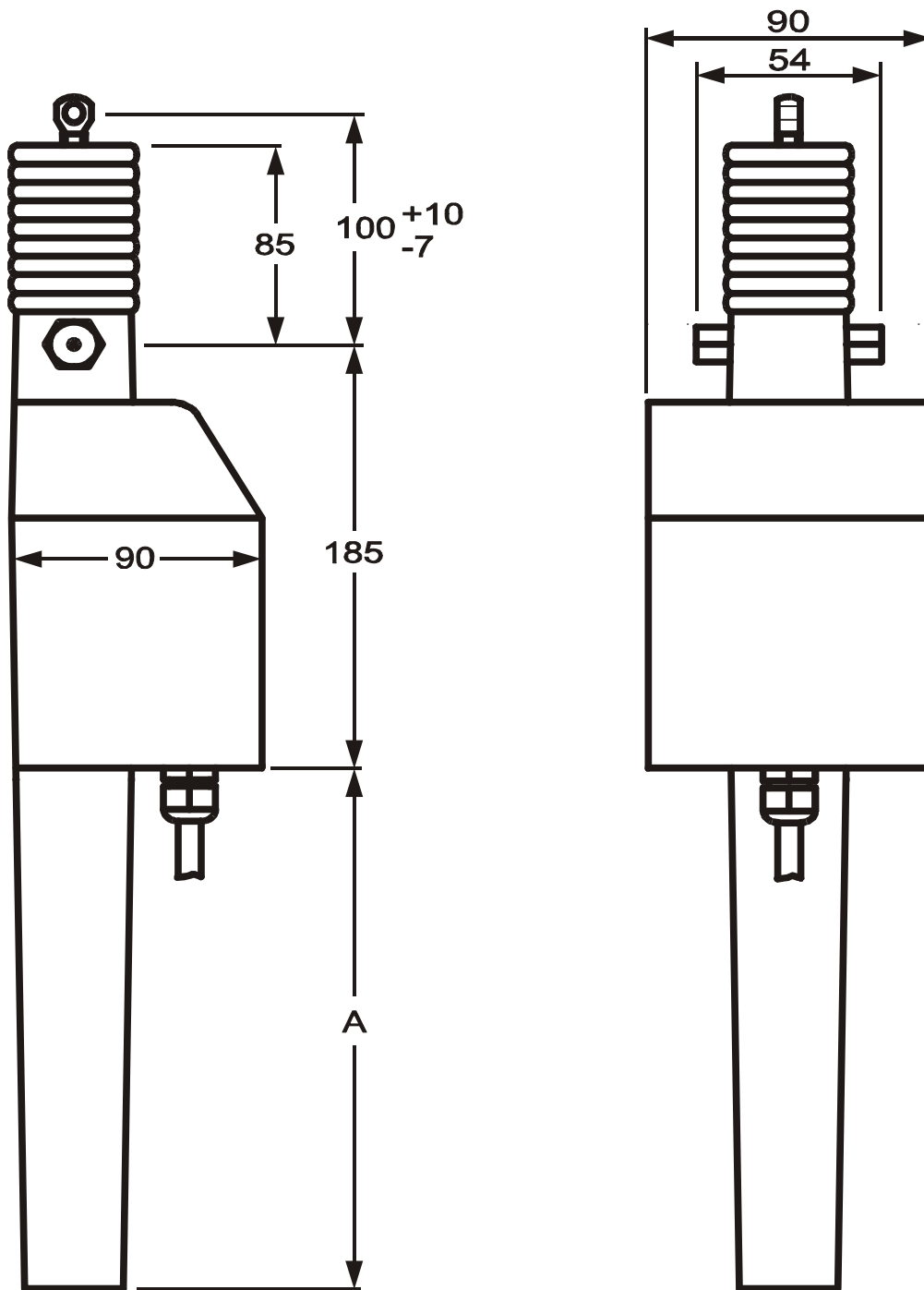
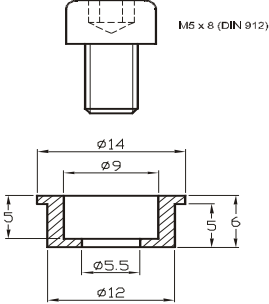
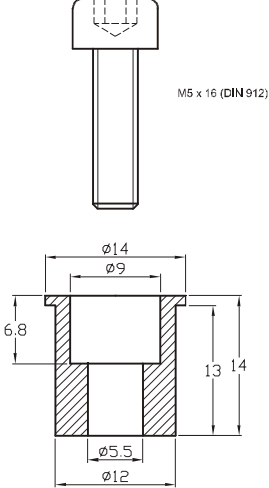
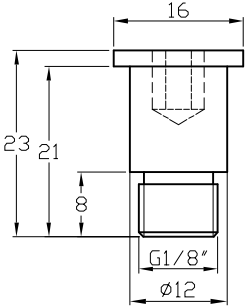

Typ	Maß A
E-300-*	225
E-500-*	430
E-750-*	680

Beschreibung		Artikelnummer
 <p>LB12-SL5-M5x8</p>	<p><u>2.1.11 Montagezubehör für Antriebe Typ G und E</u></p> <p>Je nach Montagesituation und auftretenden Kräften sollte die Auswahl der Montagekomponenten vorher mit uns abgesprochen werden.</p> <p><u>Lagerbolzen / Befestigungsstopfen:</u></p> <p>LB 12-SL5-M5x8: Lagerbolzen für Antriebe Typ G, Ø12mm, Schaftlänge 5mm (kurze Ausführung), inkl. Zylinderschraube M5x8mm mit Innensechskant (DIN 912). Je Antrieb werden 2 Stück benötigt</p>	<p>9003 010S 1A10</p>
 <p>LB12-SL13-M5x16</p>	<p>LB12-SL13-M5x16: Lagerbolzen für Antriebe Typ G, Ø12mm, Schaftlänge 13mm, inkl. Zylinderschraube M5x16mm mit Innensechskant (DIN 912). Je Antrieb werden 2 Stück benötigt</p>	<p>3901 0012 1500</p>
 <p>ST 12-1/8</p>	<p>ST 12-1/8: Befestigungsstopfen 1/8" für Antriebe Typ E, Ø12mm, Schaftlänge 13mm. Je Antrieb werden 2 Stück benötigt</p>	<p>3901 0012 1800</p>

Beschreibung		Artikelnummer																																																								
<div data-bbox="240 338 579 461" data-label="Image"> </div> <div data-bbox="341 488 480 510" data-label="Caption"> <p>AS M8x40-Ø8</p> </div> <div data-bbox="288 611 464 981" data-label="Diagram"> </div> <div data-bbox="357 1032 533 1126" data-label="Diagram"> </div> <div data-bbox="156 1173 667 1395" data-label="Table"> <table border="1"> <thead> <tr> <th>Maße in mm</th> <th>A</th> <th>B</th> <th>D</th> <th>H</th> <th>L</th> <th>M</th> </tr> </thead> <tbody> <tr> <td>AS M8x40-Ø6</td> <td>30</td> <td>7,5</td> <td>6,1</td> <td>18</td> <td>40</td> <td>M8</td> </tr> <tr> <td>AS M8x40-Ø8</td> <td>30</td> <td>7,5</td> <td>8,1</td> <td>18</td> <td>40</td> <td>M8</td> </tr> <tr> <td>AS M8x40-Ø10</td> <td>30</td> <td>7,5</td> <td>10,1</td> <td>18</td> <td>40</td> <td>M8</td> </tr> <tr> <td>AS M8x60-Ø8</td> <td>50</td> <td>7,5</td> <td>8,1</td> <td>18</td> <td>60</td> <td>M8</td> </tr> <tr> <td>AS M8x60-Ø10</td> <td>50</td> <td>7,5</td> <td>10,1</td> <td>18</td> <td>60</td> <td>M8</td> </tr> <tr> <td>AS M8x80-Ø8</td> <td>40</td> <td>7,5</td> <td>8,1</td> <td>18</td> <td>80</td> <td>M8</td> </tr> <tr> <td>AS M8x80-Ø10</td> <td>40</td> <td>7,5</td> <td>10,1</td> <td>18</td> <td>80</td> <td>M8</td> </tr> </tbody> </table> </div>	Maße in mm	A	B	D	H	L	M	AS M8x40-Ø6	30	7,5	6,1	18	40	M8	AS M8x40-Ø8	30	7,5	8,1	18	40	M8	AS M8x40-Ø10	30	7,5	10,1	18	40	M8	AS M8x60-Ø8	50	7,5	8,1	18	60	M8	AS M8x60-Ø10	50	7,5	10,1	18	60	M8	AS M8x80-Ø8	40	7,5	8,1	18	80	M8	AS M8x80-Ø10	40	7,5	10,1	18	80	M8	<p><u>Montagezubehör für Antriebe Typ G und E</u></p> <p><u>Augenschrauben:</u></p> <p>AS M8x40-Ø6: Augenschraube inklusive Kontermutter, Stahl verzinkt. Gewinde M8x40mm, Lochdurchmesser 6mm</p> <p>AS M8x40-Ø8: Augenschraube inklusive Kontermutter, Stahl verzinkt. Gewinde M8x40mm, Lochdurchmesser 8mm</p> <p>AS M8x40-Ø10: Augenschraube inklusive Kontermutter, Stahl verzinkt. Gewinde M8x40mm, Lochdurchmesser 10mm</p> <p>AS M8x60-Ø8: Augenschraube inklusive Kontermutter, Stahl verzinkt. Gewinde M8x60mm, Lochdurchmesser 8mm. Bei Einsatz dieser Augenschraube vergrößert sich das Einbaumaß um 20mm</p> <p>AS M8x60-Ø10: Augenschraube inklusive Kontermutter, Stahl verzinkt. Gewinde M8x60mm, Lochdurchmesser 10mm. Bei Einsatz dieser Augenschraube vergrößert sich das Einbaumaß um 20mm</p> <p>AS M8x80-Ø8: Augenschraube inklusive Kontermutter, Stahl verzinkt. Gewinde M8x80mm, Lochdurchmesser 8mm. Bei Einsatz dieser Augenschraube vergrößert sich das Einbaumaß um 40mm</p> <p>AS M8x80-Ø10: Augenschraube inklusive Kontermutter, Stahl verzinkt. Gewinde M8x80mm, Lochdurchmesser 10mm. Bei Einsatz dieser Augenschraube vergrößert sich das Einbaumaß um 40mm</p>	<p>3900 0840 0600</p> <p>3900 0840 0800</p> <p>3900 0840 1000</p> <p>3900 0860 0800</p> <p>3900 0860 1000</p> <p>3900 0880 0800</p> <p>3900 0880 1000</p>
Maße in mm	A	B	D	H	L	M																																																				
AS M8x40-Ø6	30	7,5	6,1	18	40	M8																																																				
AS M8x40-Ø8	30	7,5	8,1	18	40	M8																																																				
AS M8x40-Ø10	30	7,5	10,1	18	40	M8																																																				
AS M8x60-Ø8	50	7,5	8,1	18	60	M8																																																				
AS M8x60-Ø10	50	7,5	10,1	18	60	M8																																																				
AS M8x80-Ø8	40	7,5	8,1	18	80	M8																																																				
AS M8x80-Ø10	40	7,5	10,1	18	80	M8																																																				

Beschreibung	Artikelnummer
<p>Fehler! Keine gültige Verknüpfung.</p> <p>KB-F6</p>  <p>KB-KBB 6</p> <p>Fehler! Keine gültige Verknüpfung.</p> <p>KB-KBB 6</p>	<p><u>Montagezubehör für Antriebe Typ G und E</u></p> <p><u>Kuppelböcke und -bolzen:</u></p> <p>KB-F6: Kuppelbock mit Federbolzen Ø6mm</p> <p>KB-KBB 6: Kuppelbock mit Bolzen Ø6mm (inklusive Unterlegscheibe und Sicherungssplint)</p>
	<p>3920 0006 00F6</p> <p>3920 0006 0001</p>

Beschreibung	Artikelnummer
<p>Fehler! Keine gültige Verknüpfung.</p> <p>KB-KBB 8</p>  <p>KB-KBB 10</p> <p>Fehler! Keine gültige Verknüpfung.</p> <p>KB-KBB 10</p>	<p><u>Montagezubehör für Antriebe Typ G und E</u></p> <p><u>Kuppelböcke und -bolzen:</u></p> <p>KB-KBB 8: Kuppelbock mit Bolzen Ø8mm (inklusive Unterlegscheibe und Sicherungssplint) 3920 0008 0001</p> <p>KB-KBB 10: Kuppelbock mit Bolzen Ø10mm (inklusive Unterlegscheibe und Sicherungssplint) 3920 0108 0001</p>

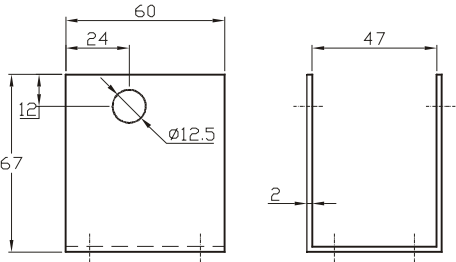
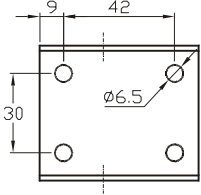
Beschreibung		Artikelnummer
<p style="text-align: center;">Fehler! Keine gültige Verknüpfung.</p> <p style="text-align: center;">MK 24-1-KBB 8</p>  <p style="text-align: center;">MK 47-1</p> 	<p><u>Montagezubehör für Antriebe Typ G und E</u></p> <p><u>Montagekonsolen:</u></p> <p>MK 24-1-KBB 8: Montagekonsole aus verzinktem Stahlblech für Antriebe Typ G mit Option UF Ø8,2 (Bodenaufhängung für Fenstermontage). 24mm Innenbreite, Typ 1, inkl. Befestigungsbolzen Ø8mm</p> <p>MK 47-1: Montagekonsole aus verzinktem Stahlblech für Antriebe Typ G. 47mm Innenbreite, Typ 1</p>	<p style="text-align: center;">3910 2401 0001</p> <p style="text-align: center;">3910 0000 3503</p>

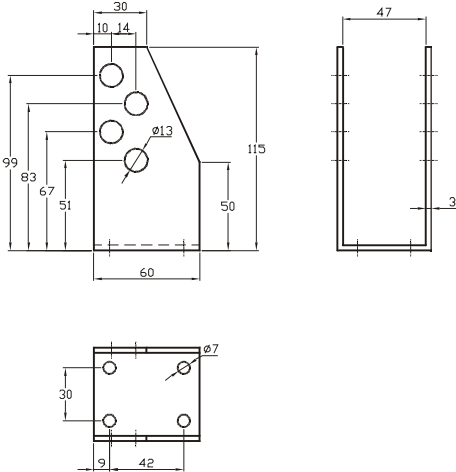
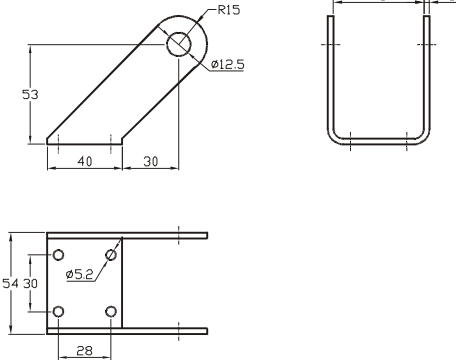
Beschreibung		Artikelnummer
  <p style="text-align: center;">MK 47-2</p>	<p><u>Montagezubehör für Antriebe Typ G und E</u></p> <p>Montagekonsolen: (Fortsetzung)</p> <p>MK 47-2: Montagekonsole aus verzinktem Stahlblech für Antriebe Typ G. 47mm Innenbreite, Typ 2</p>	<p>3910 0000 3500</p>
 <p style="text-align: center;">MK 47-3</p>	<p>MK 47-3: Montagekonsole aus verzinktem Stahlblech für Antriebe Typ G. 47mm Innenbreite, Typ 3</p>	<p>3910 0000 4703</p>

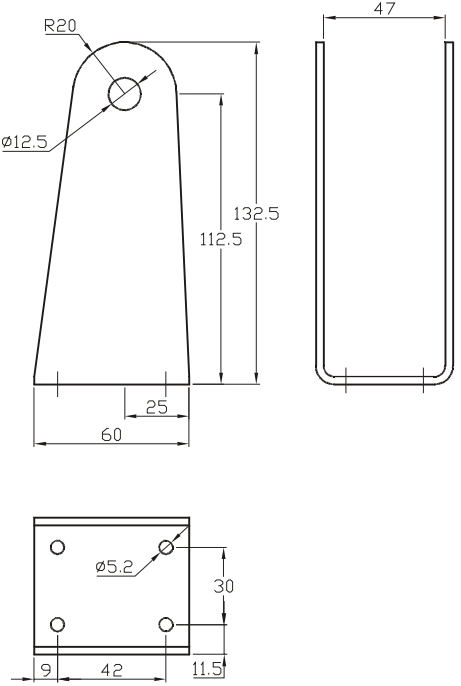
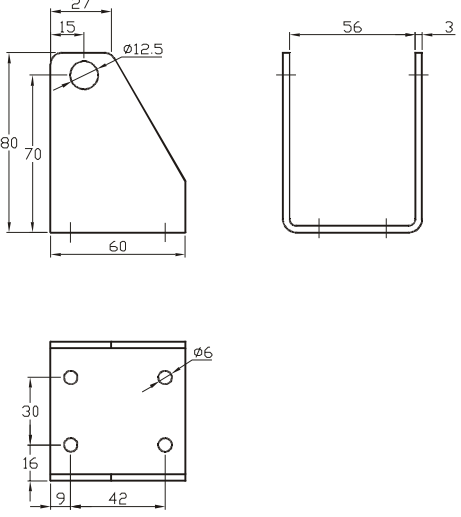
Beschreibung		Artikelnummer
 <p>MK 47-4</p>	<p><u>Montagezubehör für Antriebe Typ G und E</u></p> <p>Montagekonsolen: (Fortsetzung)</p> <p>MK 47-4: Montagekonsole aus verzinktem Stahlblech für Antriebe Typ G. 47mm Innenbreite, Typ 3</p>	<p>3910 0000 4704</p>
 <p>MK 56-3</p>	<p>MK 56-3: Montagekonsole aus verzinktem Stahlblech für Antriebe Typ E. 56mm Innenbreite, Typ 3</p>	<p>3910 0000 5603</p>